

РУКОВОДСТВО ПО ЭКСПЛУАТАЦИИ

Техническое описание. Руководство по монтажу. Паспорт.

ПШБА.304268.331 РЭ

ПАТЕНТ НА ИЗОБРЕТЕНИЕ

№2785045

1. НАЗНАЧЕНИЕ

Защелка электромеханическая серии Promix-SM601 (в дальнейшем – защелка) предназначена для запираения распашных дверей, ворот и калиток, открывающихся как внутрь, так и наружу помещения, с возможностью их дистанционного открывания снятием напряжения питания постоянного тока с помощью выключателей (кнопок) или контроллеров систем контроля и управления доступом, аудио- и видеодомофонов, кодовых панелей и других устройств. Данная защелка подходит для работы с большинством дверных защелок различных производителей.

2. МАРКИРОВКА

На этикетке, приклеенной к корпусу защелки, указаны:

1. Модель защелки.
2. Номинальное напряжение питания.
3. Номинальный потребляемый ток.
4. Дата изготовления и отметка ОТК.
5. Идентификационный номер.
6. Сайт предприятия-изготовителя.

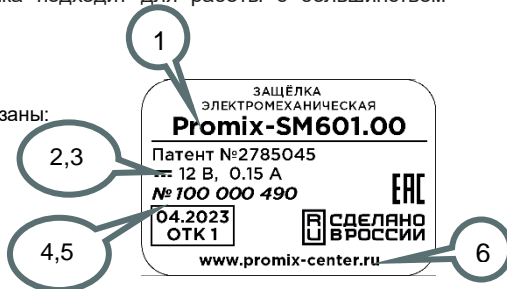

Пример расположения информации на этикетке.

Promix-SM601.XX.X

Наличие встроенных датчиков:
0 - без датчиков

Напряжение питания:
0 - 12В; 1 - 24В

Исполнение:
0 - нормальнс-открытый

Перечень доступных к заказу модификаций защелки см. п. 5.2.

3. КОМПЛЕКТ ПОСТАВКИ

- | | |
|---------------------------------|-------|
| 1 – Защелка Promix-SM601 | 1 шт. |
| 2 – Саморез 3x30 (потай.) | 2 шт. |
| 3 – Руководство по эксплуатации | 1 шт. |

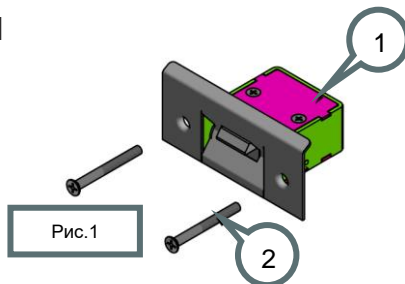

Комплектность изделия проверяйте при покупке! В дальнейшем претензии по комплектности предприятие-изготовитель не принимает.

4. КОНСТРУКЦИЯ И ПРИНЦИП ДЕЙСТВИЯ

Защелка Promix-SM601 имеет оригинальный механизм «складывания» фиксатора в корпус защелки при открытии двери.

При закрытии двери (независимо от наличия напряжения питания) фиксатор защелки остается в фиксированном положении.

При подаче напряжения питания фиксатор защелки блокируется, входит в зацепление с язычком дверной защелки и не позволяет открыть дверь.

Защелка выпускается в одном исполнении по принципу действия: нормально-открытая (далее НО). НО защелка находится в открытом состоянии при отсутствии напряжения питания. Для открытия двери необходимо сначала снять напряжение питания с нормально-открытой защелки и только после этого открыть дверь.

При снятии напряжения питания фиксатор защелки разблокируется и, за счет оригинального механизма «складывания» в корпус защелки, выходит из зацепления с дверной защелкой, позволяя открыть дверь.

При необходимости использования защелки Promix-SM601 с уже установленной дверной механической защелкой рекомендуется применение планки Promix-AD.BR.12.



Рис. 2 Габаритные и установочные размеры защелки



Рис. 3 Взаимное расположение защелки и ответной части при установке

5. ТЕХНИЧЕСКИЕ ХАРАКТЕРИСТИКИ

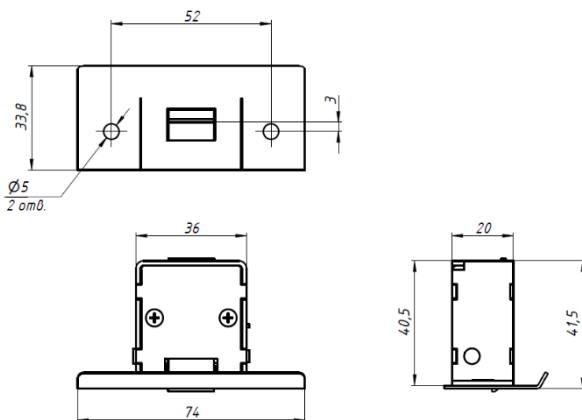
5.1 УСЛОВИЯ ЭКСПЛУАТАЦИИ

Окружающая среда при эксплуатации защелки должна быть невзрывоопасная и не содержащая токопроводящую и магнитную пыль, стружку и газы, вызывающие коррозию металла и разрушающие изоляцию токопроводников и электроэлементов, не содержащая водяные пары и исключающая попадание воды, пара, горюче - смазочных веществ.

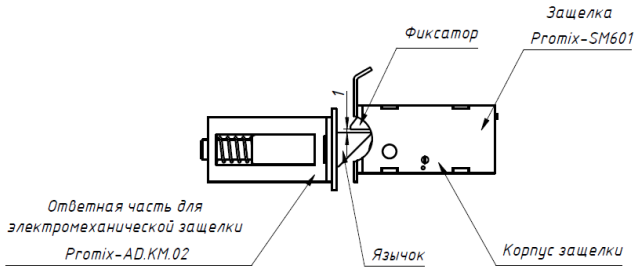
Климатические условия эксплуатации – УЗ.1 по ГОСТ 15150-69 с расширенным температурным диапазоном:

- температура окружающего воздуха: от -30 до +50 °С;
- относительная влажность воздуха не более 98% при 25°С и более низких температурах без конденсации влаги и образования инея;
- установка внутри или снаружи помещения при обеспечении невозможности попадания внутрь защелки влаги, пыли, грязи и т.п.

5.2 ТЕХНИЧЕСКИЕ ХАРАКТЕРИСТИКИ

Модификация	Promix-SM601.00	Promix-SM601.01
Исполнение	нормально открытый	
Напряжение питания постоянного тока U, В	12	24
Потребляемый ток, А	0,1	0,05
Длительность импульса питания (не более), с	не нормируется	
Минимальная пауза между импульсами, с	не нормируется	
Масса изделия (не более), кг	0,2	
Усилие удержания (не менее), кг	300	
Степень защиты IP	IP54	

6. МОНТАЖ И ПОДКЛЮЧЕНИЕ

6.1 МОНТАЖ ЗАЩЕЛКИ

- 1) На дверном проеме разметить место касания язычка ответной части защелки (1, рис.4).
- 2) Относительно места касания язычка ответной части защелки разметить места крепежных отверстий защелки (рис.4), просверлить сверлом $\text{Ø}1,5\text{-}2$ мм.
- 3) Приложить защелку лицевой частью к выполненным в п.2 отверстиям и разметить контур.
- 4) Выполнить отверстие для установки корпуса глубиной не менее 42 мм (рис.2).
- 5) Если необходимо, выполнить обнижение для лицевой части.
- 6) Установить защелку и убедиться в ее работоспособности.



Рис.4 Монтаж защелки

6.2 ПОРЯДОК ПОДКЛЮЧЕНИЯ

Управление работой защелки происходит подачей и снятием напряжения питания. Для этого обычно используется контроллер (плата управления) или выключатель (кнопка). Установка контроллера производится в соответствии с паспортом на него.

Подсоедините провода питания защелки в следующей полярности:

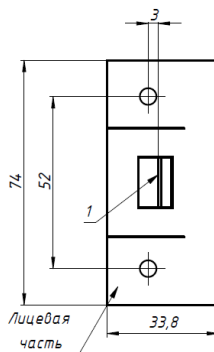
Красный – положительный полюс источника питания;

Чёрный – отрицательный полюс источника питания;

Подача напряжения обратной полярности не влияет на работоспособность защелки.

Рабочий диапазон напряжений см. п. 5.2. Избегайте подачи повышенного напряжения питания.

Пример подключения защелки к системе дистанционного управления Promix-RDS.

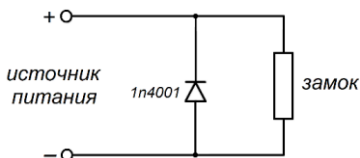
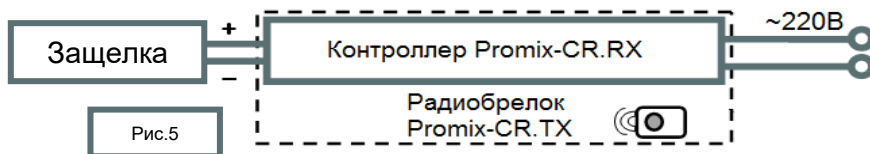

Для защиты управляющего устройства рекомендуется подключать обратный диод, (например, диод выпрямительный 1n4001).

Обеспечьте надежный электрический контакт. Во избежание короткого замыкания изолируйте места соединения.

7. ОСОБЕННОСТИ МОНТАЖА И ЭКСПЛУАТАЦИИ

- 1) Возможность использования защелки для ограничения доступа в помещения и место установки (снаружи или внутри помещения) определяет **монтажная организация** исходя из особенностей конструкции и способа монтажа, уровня ответственности помещения, назначения режима ограничения доступа и других факторов (наличие охраны, видеонаблюдения и т.п.).
- 2) При монтаже защелки необходимо соблюдать соосность с дверной защелкой.

8. ВОЗМОЖНЫЕ НЕИСПРАВНОСТИ

Неисправности и проблемы	Действия для устранения
Защелка не закрывается при подаче напряжения питания	Проверить тестером целостность цепи питания защелки.
Защелка не открывается при снятии напряжения питания	Убедиться, что фиксатор защелки Promix-SM601 не поджат ответной частью защелки.

9. ТЕХНИЧЕСКОЕ ОБСЛУЖИВАНИЕ

Защелка Promix-SM601 не нуждается в специальном техническом обслуживании.

Защелка не нуждается в смазке!

10. ХРАНЕНИЕ И ТРАНСПОРТИРОВКА

До ввода в эксплуатацию защелка должна храниться в упаковке предприятия-изготовителя в помещениях с температурой окружающего воздуха от -30 до +50 °С и относительной влажности не более 98% при температуре 25° С в соответствии с условиями хранения согласно ГОСТ15150-69.

Условия транспортирования защелки в зависимости от воздействия механических факторов по группе С согласно ГОСТ 23216-78, и в зависимости от воздействия климатических факторов Ж2 ГОСТ 15150-69.

11. ТРЕБОВАНИЯ БЕЗОПАСНОСТИ

Конструкция защелки при установке и эксплуатации обеспечивает безопасность обслуживающего персонала.

В связи с низким напряжением питания постоянного тока изделия соответствуют классу III по ГОСТ. 12.2.007.0-75 и являются электробезопасными.

Пожарная безопасность защелки обеспечивается применением негорючих и трудногорючих материалов; низким напряжением питания.

12. УТИЛИЗАЦИЯ

Изделие не представляет опасность для жизни, здоровья людей и окружающей среды, после окончания срока службы его утилизация производится без принятия специальных мер защиты окружающей среды.

13. ГАРАНТИЙНЫЕ ОБЯЗАТЕЛЬСТВА

Предприятие-изготовитель ООО «Системы и приборы автоматики» гарантирует соответствие защелки Promix-SM601 требованиям действующих ТУ при соблюдении правил транспортировки, хранения, монтажа и эксплуатации, установленных в настоящем руководстве.

Гарантийный срок эксплуатации замков – 24 со дня приемки ОТК предприятия-изготовителя

В течение гарантийного срока ООО «Системы и приборы автоматики» обязуется бесплатно производить ремонт неисправного изделия. Расходы по доставке изделия к месту ремонта и обратно несет Покупатель.

Гарантийные обязательства не распространяются на дефекты или повреждения, возникшие вследствие:

- Неправильного технического обслуживания Покупателем;
- Использования изделий в условиях, не соответствующих требованиям эксплуатации;
- Механических повреждений или разборки изделий Покупателем;
- Нарушения правил транспортировки и хранения.

Неисправные изделия на ремонт принимаются только в комплекте с ригелем, с обязательным сохранением на корпусе изделия заводских этикеток.

После истечения срока гарантийного обслуживания предприятие-изготовитель обеспечивает послегарантийное обслуживание изделия на договорной основе.

С целью повышения качества изделия предприятие-изготовитель оставляет за собой право вносить изменения в конструкцию изделия без предварительного уведомления.

14. СВИДЕТЕЛЬСТВА О ПРИЕМКЕ И УПАКОВЫВАНИИ

Защелка электромеханическая Promix-SM601 в количестве ____ штук (по умолчанию 1 шт.) с указанной на корпусе датой выпуска и отметкой ОТК изготовлена и принята в соответствии с ПШБА.304268.007 ТУ, обязательными требованиями государственных стандартов и действующей технической документацией, признана годной для эксплуатации и упакована ООО «Системы и приборы автоматики».



Сделано
в России



ООО «Системы и приборы автоматики»
Россия, 214030, г. Смоленск, Краснинское ш., 35, лит. А
Тел. +7 (960) 586-62-99; (4812) 619-330
www.promix-center.ru
vk.com/promixcenter
mail@promix-center.ru