

РУКОВОДСТВО ПО ЭКСПЛУАТАЦИИ

Техническое описание. Руководство по монтажу. Паспорт.

ПШБА.304268.305 РЭ

ПАТЕНТ НА ИЗОБРЕТЕНИЕ

№2641082

1. НАЗНАЧЕНИЕ

Замки электромеханические серии Promix-SM305 с крюкообразным механизмом запираения (в дальнейшем - замки) предназначены для запираения распашных пластиковых дверей и окон с возможностью их дистанционного открывания подачей или снятием (зависит от исполнения) напряжения питания постоянного тока с помощью выключателей (кнопок) или контроллеров систем контроля и управления доступом, аудио- и видеодомофонов, кодовых панелей и других устройств. Замок может устанавливаться как на левые, так и на правые двери и окна.

2. МАРКИРОВКА

На этикетке, приклеенной к корпусу замка, указаны:

1. Модель замка.
2. Номер патента.
3. Номинальное напряжение питания.
4. Номинальный потребляемый ток.
5. Дата изготовления и отметка ОТК.
6. Идентификационный номер.
7. Сайт предприятия-изготовителя.

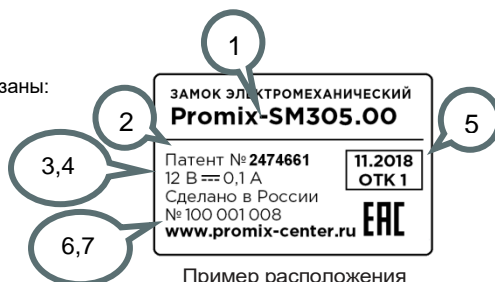

Пример расположения информации на этикетке.

Promix-SM305.X0

Напряжение питания:

0 – 12В

Исполнение:

0 – нормально открытый, 1 – нормально закрытый

Перечень доступных к заказу модификаций замков см. п. 5.2.

Цвет изделия указан на наклейке, приклеенной к коробке, после наименования изделия.

Серийные цвета: **White** - белый.

Иные цвета доступны по согласованию.

3. КОМПЛЕКТ ПОСТАВКИ

- | | |
|---------------------------------|-------|
| 1 – Замок Promix-SM305 | 1 шт. |
| 2 – Ригель Promix-AD.DB.22 | 1 шт. |
| 3 – Прокладка регулировочная | 3 шт. |
| 4 – Саморез 3x30 (потай.) | 4 шт. |
| 5 – Саморез 3,5x25 (полукр.) | 2 шт. |
| 6 – Руководство по эксплуатации | 1 шт. |



Рис.1

Комплектность изделия проверяйте при покупке! В дальнейшем претензии по комплектности предприятие-изготовитель не принимает.

4. КОНСТРУКЦИЯ И ПРИНЦИП ДЕЙСТВИЯ

Замки выпускаются в двух исполнениях по принципу действия: нормально открытые (далее - НО) и нормально закрытые (далее - НЗ). НО замок находится в открытом состоянии при отсутствии напряжения питания и в закрытом при поданном напряжении питания. НЗ замок находится в закрытом состоянии при отсутствии напряжения питания и в открытом при поданном напряжении питания. Для открытия замка необходимо снять напряжение питания с нормально открытого замка, либо подать напряжение питания на нормально закрытый замок.

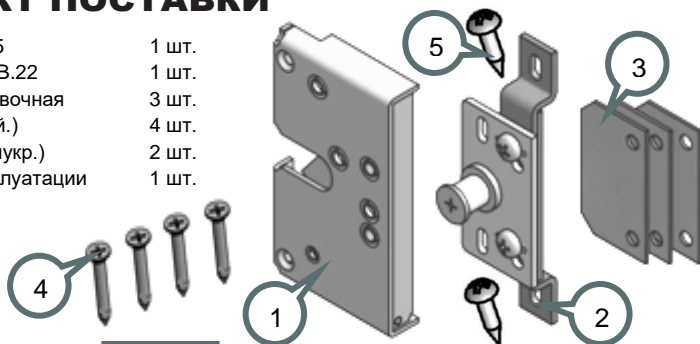
Внешний корпус замка и ответная планка ригеля выполнены специальной стандартной формы и подходят для большинства производимых в России пластиковых профилей. Примеры установки на пластиковые профили различной конфигурации смотрите на сайте promix-center.ru

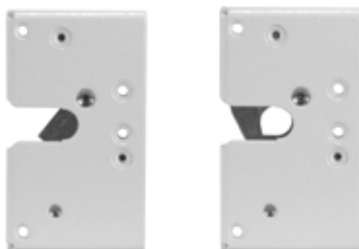

положение
"открыто"

положение
"закрыто"

Рис.2

При закрытии двери ригель входит в паз замка и, преодолев усилие крюка-захвата, фиксируется, переводя крюк-захват из положения "открыто" в положение "закрыто". При подаче напряжения питания (в нормально закрытом исполнении - при снятии напряжения питания) крюк-захват в положении "закрыто" блокируется и запирает ригель.

Предусмотрена возможность аварийного открытия замка с помощью рычага разблокировки (см. п.7.1).

Предусмотрены регулировки положения ригеля в горизонтальной и вертикальной плоскостях. Для коррекции положения ролика в зависимости от зазора между дверной коробкой и дверью используются регулировочные прокладки 3 (см. п.6.2, рис.6).

5. ТЕХНИЧЕСКИЕ ХАРАКТЕРИСТИКИ

5.1 УСЛОВИЯ ЭКСПЛУАТАЦИИ

Окружающая среда при эксплуатации замков должна быть невзрывоопасная и не содержащая токопроводящую и магнитную пыль, стружку и газы, вызывающие коррозию металла и разрушающие изоляцию токопроводников и электроэлементов, водяные пары и исключающая попадание воды, пара, горюче - смазочных веществ.

Климатические условия эксплуатации – У3.1 по ГОСТ 15150-69 с расширенным температурным диапазоном:

- температура окружающего воздуха: от -30 до +50 °С;
- относительная влажность воздуха не более 98% при 25°С и более низких температурах без конденсации влаги и образования инея;
- установка внутри или снаружи помещения при обеспечении невозможности попадания внутрь замка влаги, пыли, грязи и т.п.

5.2 ТЕХНИЧЕСКИЕ ХАРАКТЕРИСТИКИ

Модификация	Promix-SM305.00	Promix-SM305.10
Исполнение	нормально открытый	нормально закрытый
Напряжение питания постоянного тока U, В	12±2	
Потребляемый ток, А	0,1 (при 12В)	
Длительность импульса питания (не более), с	не нормируется	
Минимальная пауза между импульсами, с	не нормируется	
Масса изделия (не более), кг	0,3	
Усилие удержания (не менее), кг	300	
Длина провода питания, м	0,3	
Допустимый зазор между дверной коробкой и дверью, мм	10-15	
Степень защиты IP	IP23	

Габаритные и установочные размеры замка и ригеля.



Рис.3

Рис.4

6. МОНТАЖ И ПОДКЛЮЧЕНИЕ

6.1 МОНТАЖ ЗАМКА И РИГЕЛЯ

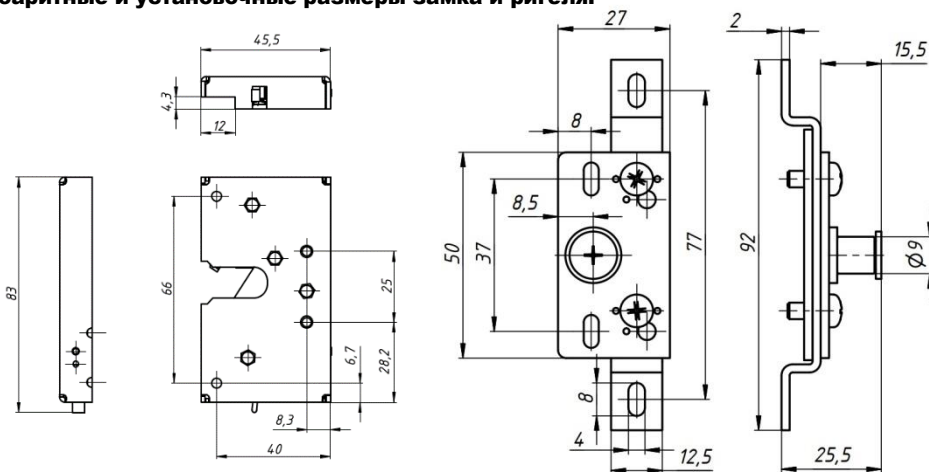
1. В месте установки замка просверлить отверстие для вывода провода питания.
2. Через полученное отверстие проложить провод питания внутри паза профиля или вывести его наружу, просверлив профиль.
3. Приложить замок в фурнитурный паз дверной коробки и зафиксировать его саморезами 4.
4. При помощи ножа или стамески снять два выступа в профиле дверной коробки длиной 12-14 мм (см. рис.5).



Рис.5



Рис.6

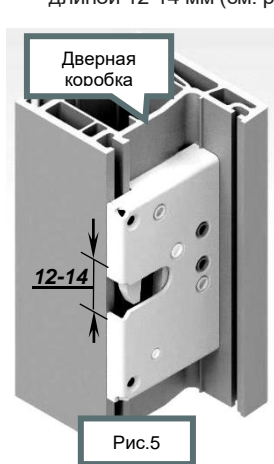

Рис.7

5. Установить пластину с ригелем 2 в паз профиля двери, так чтобы ролик находился по центру паза замка (если паз профиля двери занят фурнитурой, то ригель устанавливается без основания (см. рис.6)).

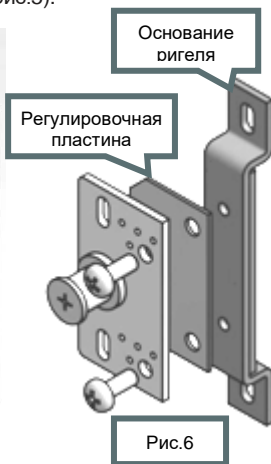
6. Отметить края пластины ригеля.
7. Снять ригель и с помощью ножа или стамески снять заподлицо выступ в профиле на ширину 60-70 мм (см. рис.7).
8. Установить ригель в паз профиля двери и зафиксировать саморезами 5.

6.2 РЕГУЛИРОВКА ПОЛОЖЕНИЯ РИГЕЛЯ

Необходимо отрегулировать положение ригеля так, чтобы при закрытой двери ригель входил в паз замка до полного срабатывания крюка-захвата. Для регулировки в вертикальной плоскости отпустить саморезы 5 и сдвинуть ригель. Для регулировки в горизонтальной плоскости: выкрутить винты ригеля из основания, просверлить в пластине ригеля необходимые отверстия, сдвинуть ригель, закрутить винты в новые отверстия.

В случае, если зазор между дверью и дверной коробкой больше нормативного 12 мм (ригель не доходит до паза замка), между планкой и пластиной ригеля необходимо установить одну или несколько регулировочных прокладок 3 (см. рис.6).

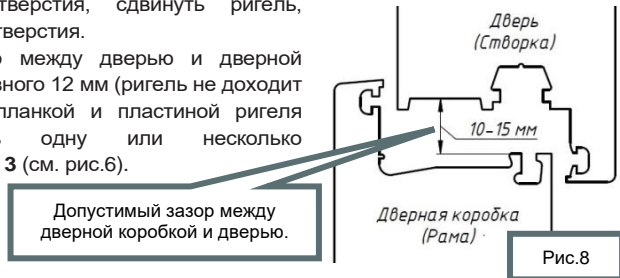

6.3 ПОРЯДОК ПОДКЛЮЧЕНИЯ

Управление работой замка происходит подачей и снятием напряжения питания. Для этого обычно используется контроллер (плата управления) или выключатель (кнопка). Установку контроллера производится в соответствии с паспортом на него.

Подсоедините провода питания замка в следующей полярности:

Красный (чёрный с красной полосой) – положительный полюс источника питания;

Чёрный – отрицательный полюс источника питания;

Подача напряжения обратной полярности не обеспечивает работоспособности замка, но не приводит к поломке замка.

Рабочий диапазон напряжений см. п. 5.2. Избегайте подачи повышенного напряжения питания.

Пример подключения замка к системе дистанционного управления Promix-RDS.

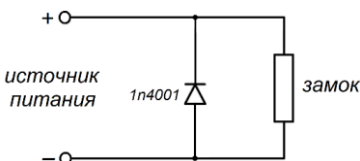
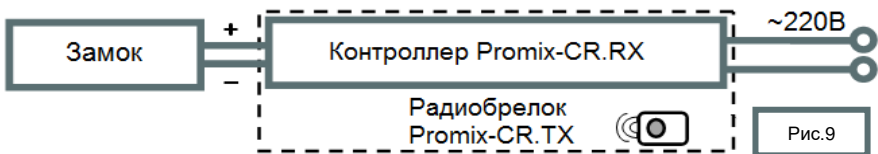

Для защиты управляющего устройства рекомендуется подключать обратный диод, (например, диод выпрямительный 1n4001).

Обеспечьте надежный электрический контакт. Во избежание короткого замыкания изолируйте места соединения.

7. ОСОБЕННОСТИ МОНТАЖА И ЭКСПЛУАТАЦИИ

- 1) Возможность использования замков для ограничения доступа в помещение и место установки (снаружи или внутри помещения) определяет **монтажная организация** исходя из особенностей конструкции и способа монтажа, уровня ответственности помещения, назначения режима ограничения доступа и других факторов (наличие охраны, видеонаблюдения и т.п.).
- 2) Для предотвращения деформации двери из-за попыток открытия двери с закрытым замком, замок рекомендуется устанавливать в районе ручки двери.
- 3) Рекомендуется устанавливать замок совместно с дверным доводчиком – это снижает ударную нагрузку на замок и увеличивает его срок службы.
- 4) Работу установленного НЗ замка проверять только при возможности подачи на него напряжения питания.

7.1 АВАРИЙНОЕ ОТКРЫВАНИЕ

Конструкцией замка предусмотрен рычаг аварийного открывания. Для механической разблокировки замка необходимо потянуть за рычаг, переведя его в положение "открыто" (см. рис.10) и после открыть дверь.

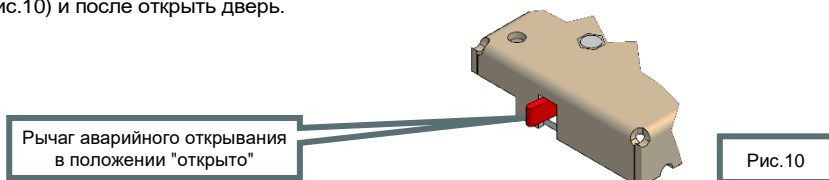

8. ВОЗМОЖНЫЕ НЕИСПРАВНОСТИ

Неисправности и проблемы	Действия для устранения
<p>Замок не фиксирует ролик ригеля (дверь не фиксируется в закрытом состоянии).</p>	<p>Проверить полярность и соответствие напряжения питания требуемому значению. Отрегулировать ригель (см. п.6.2), чтобы при закрытой двери ролик входил в паз защёлки до срабатывания крюка-захвата.</p>
<p>Дверь не закрывается до конца, т.к. ригель не входит в защёлку.</p>	<p>Возможно, крюк-захват вручную перевели в положение «закрыто» (см. рис.2). Разблокировав крюк-захват, перевести его в положение «открыто» вручную.</p>
<p>Ролик ригеля не входит или входит с трением в паз защёлки.</p>	<p>Восстановить положение двери, измененное за время эксплуатации. При невозможности восстановления, отрегулировать ригель (см. п.6.2)</p>
<p>При переводе в состояние «открыто» дверь не открывается. Для открытия двери приходится ее плотнее прижимать к коробке.</p>	<p>Устранить причины неплотного прилегания двери к дверной коробке. Отрегулировать ригель в горизонтальной плоскости.</p>

9. ТЕХНИЧЕСКОЕ ОБСЛУЖИВАНИЕ

Техническое обслуживание замка проводится не реже одного раза в два месяца и включает в себя:

- Осмотр замка на предмет надежности крепления. При необходимости подтянуть крепежные элементы замка и ригеля.
- Проверку правильности положения ригеля. При необходимости осуществить регулировку положения ригеля (см. п. 6.2).

Замок не нуждается в смазке!

10. ХРАНЕНИЕ И ТРАНСПОРТИРОВКА

До ввода в эксплуатацию замки должны храниться в упаковке предприятия-изготовителя в помещениях с температурой окружающего воздуха от -30 до +50 °С и относительной влажности не более 98% при температуре 25° С в соответствии с условиями хранения согласно ГОСТ15150-69.

Условия транспортирования замков в зависимости от воздействия механических факторов по группе С согласно ГОСТ 23216-78, и в зависимости от воздействия климатических факторов Ж2 ГОСТ 15150-69.

11. ТРЕБОВАНИЯ БЕЗОПАСНОСТИ

Конструкция замков при установке и эксплуатации обеспечивает безопасность обслуживающего персонала.

В связи с низким напряжением питания постоянного тока изделия соответствуют классу III по ГОСТ. 12.2.007.0-75 и являются электробезопасными.

Пожарная безопасность замков обеспечивается применением негорючих и трудногорючих материалов; низким напряжением питания.

12. УТИЛИЗАЦИЯ

Изделие не представляет опасность для жизни, здоровья людей и окружающей среды, после окончания срока службы его утилизация производится без принятия специальных мер защиты окружающей среды.

13. ГАРАНТИЙНЫЕ ОБЯЗАТЕЛЬСТВА

Предприятие-изготовитель ООО «Системы и приборы автоматики» гарантирует соответствие замков Promix-SM305 требованиям действующих ТУ при соблюдении правил транспортировки, хранения, монтажа и эксплуатации, установленных в настоящем руководстве.

Гарантийный срок эксплуатации замков – 24 месяца со дня приемки ОТК предприятия-изготовителя

В течение гарантийного срока ООО «Системы и приборы автоматики» обязуется бесплатно производить ремонт неисправного изделия. Расходы по доставке изделия к месту ремонта и обратно несет Покупатель.

Гарантийные обязательства не распространяются на дефекты или повреждения, возникшие вследствие:

- Неправильного технического обслуживания Покупателем;
- Использования изделий в условиях, не соответствующих требованиям эксплуатации;
- Механических повреждений или разборки изделий Покупателем;
- Нарушения правил транспортировки и хранения.

Неисправные изделия на ремонт принимаются только в комплекте с ригелем, с обязательным сохранением на корпусе изделия заводских этикеток.

После истечения срока гарантийного обслуживания предприятие-изготовитель обеспечивает послегарантийное обслуживание изделия на договорной основе.

С целью повышения качества изделия предприятие-изготовитель оставляет за собой право вносить изменения в конструкцию изделия без предварительного уведомления.

14. СВИДЕТЕЛЬСТВА О ПРИЕМКЕ И УПАКОВЫВАНИИ

Замок электромеханический Promix-SM305 в количестве ____ штук (по умолчанию 1 шт.) с указанной на корпусе датой выпуска и отметкой ОТК изготовлен и принят в соответствии с ПШБА.304268.007 ТУ, обязательными требованиями государственных стандартов и действующей технической документацией, признан годным для эксплуатации и упакован ООО «Системы и приборы автоматики».



Сделано
в России

ООО «Системы и приборы автоматики»
Россия, 214030, г. Смоленск, Краснинское ш., 35, лит. А
Тел. +7 (960) 586-62-99; (4812) 619-330
www.promix-center.ru
vk.com/promixcenter
mail@promix-center.ru

